

ООО “ИНТЕРРОСТ”
 603093, г.Нижний Новгород, ул.Родионова, д.23, оф.202
 тел./ факс (831)461-91-70 многоканальный
www.interross.nn.ru www.bvz.nn.ru
 email: interross@rodionova23.ru

Инструкция по монтажу металлического водостока круглого круглого сечения

МОНТАЖ ВОДОСТОЧНОЙ СИСТЕМЫ КРУГЛОГО СЕЧЕНИЯ

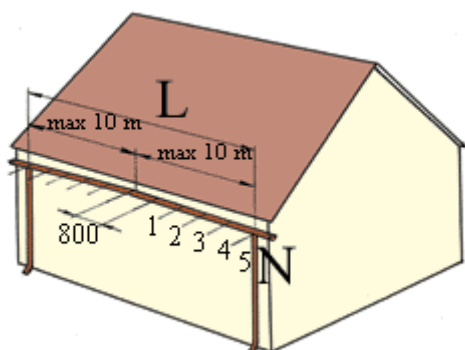

Отметьте на нижней доске обрешетки места установки держателей желоба. Обычно расстояние между держателями принимается равным 800 мм, а расстояние от держателя до торца желоба или трубы - 500 мм. Нежелательно, чтобы на 1 трубу приходилось более 10 м желоба.

Пронумеруйте держатели от середины желоба к водосточной трубе. Определив общий уклон желоба (для нормального стока воды уклон желоба на 1 пог.метр должен составлять 2-5 мм), отметьте на каждом держателе место загиба.

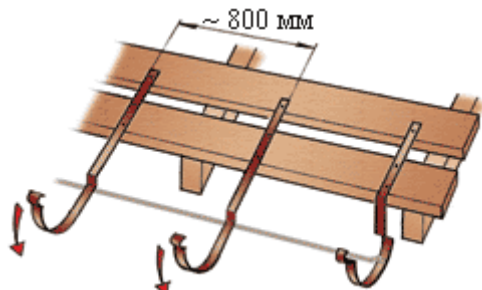
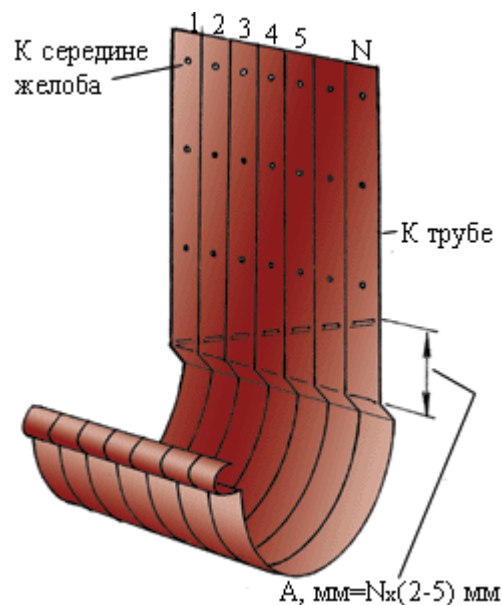

Прикрепите первый и последний держатели желоба и отогните их вниз. Натяните между ними шнур. Прикрепив остальные держатели, отогните их так, чтобы и они касались шнура.

При необходимости, отпилите желоб до необходимой длины. Отметьте на желобе и вырежьте ножовкой по металлу V-образное отверстие под выпускную воронку.

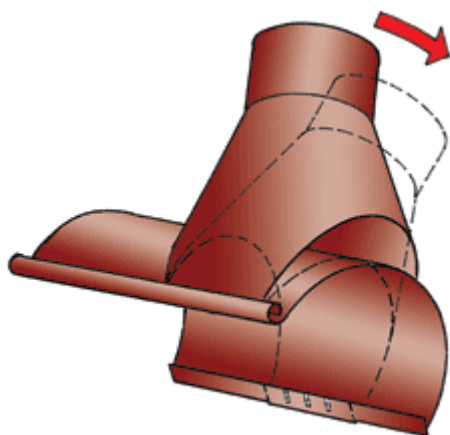
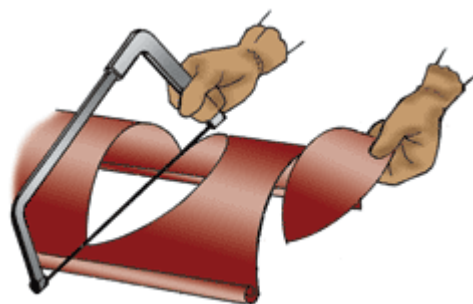

Заведите передний край воронки под внешний загиб желоба и разверните воронку в рабочее положение. Загнув фланец воронки на заднюю кромку желоба, закрепите воронку.

Установите на торец желоба заглушку, осадив ее до места киянкой.

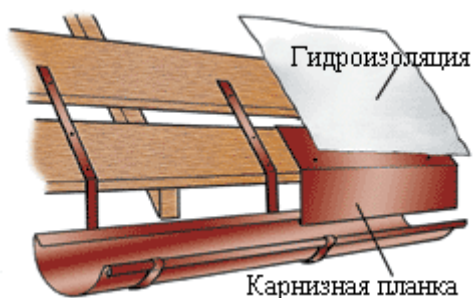
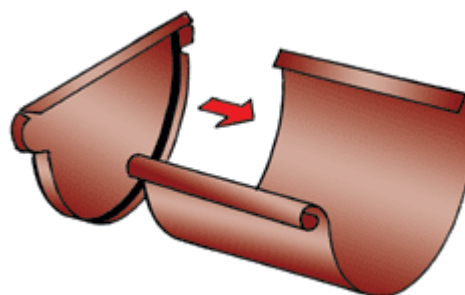

Вставьте и закрепите желоб в держателях, заведя заднюю кромку желоба в выступ-фиксатор держателя. Прикрепите к обрешетке карнизную планку: ее нижний край должен перекрывать край желоба. Подкровельную гидроизоляционную пленку выведите поверх карнизной планки, чтобы конденсат стекал с пленки в желоб.

На месте стыка желобов зацепите задним фланцем соединителя за задний край желоба, подтяните к желобу переднюю часть соединителя и защелкните замок. Аналогично осуществляется соединение желоба с угловым элементом.

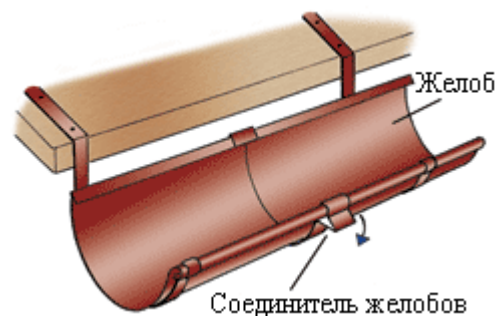

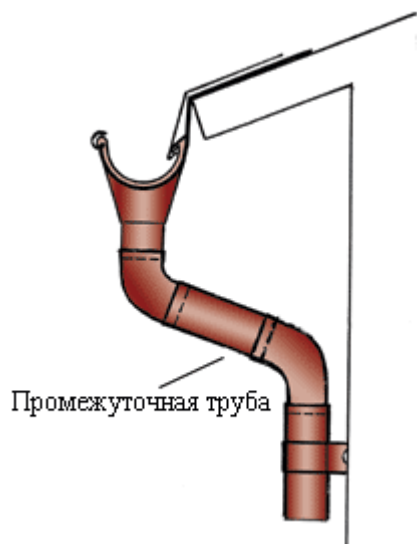

Уточните по месту размер промежуточной трубы и отпилите ее ножовкой.

Прикрепите к стене здания держатели трубы: обычно водосточную трубу крепят вверх, вниз и на стыке двух элементов. Отрежьте трубы до необходимой длины, вставьте их в держатели и зафиксируйте держатели замками. Расстояние от сливного колена до отстойки - около 300 мм.

